

- DE** Montageanleitung
- GB** Assembly Instructions
- FR** Notice de montage
- IT** Istruzioni di montaggio
- ES** Instrucciones de montaje

## EAM500 - CANopen® \ analog

Absolute Drehgeber  
Absolute encoder  
Codeur absolu  
Encoder assoluto  
Encoder absolutos



### Sensor Systems S.r.l.

Via Caduti Del Lavoro 9 · 25032 Chiari (BS) Ilyal  
Phone +39 030 7000916  
info@sensorsystems.it · www.sensorsystems.it

04.17 · 81244670 · V01 · Printed in Italy  
Irrtum sowie Änderungen in Technik und Design vorbehalten.  
Subject to modification in technic and design. Errors and omissions excepted.  
Sous réserve de modifications et d'erreur dans la technique et le design.  
Con riserva di modifichite tecniche e di design. Salvo errori ed omissioni.  
Salvo errores y omisiones.  
Reservado el derecho a introducir modificaciones técnicas y de diseño.



### 1. Empfohlenes Erdungskonzept/Recommended grounding concept/Concept recommandé pour la mise à la terre/Sistema di messa a terra consigliato/istema de puesta a tierra recomendado

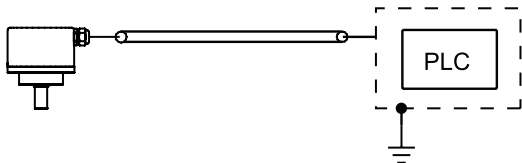

## DE

### 2. Kennzeichnung von Hinweisen

-  **Hinweis**  
Information für bestimmungsgerechte Produkthandhabung.

### 3. Bestimmungsgemässer Gebrauch

-  Der Drehgeber ist ein Präzisionsmessgerät, das der Erfassung von Positionen und/oder Geschwindigkeiten dient. Er liefert Messwerte als elektronische Ausgangssignale für das Folgegerät. Er darf nur zu diesem Zweck verwendet werden. Sofern dieses Produkt nicht speziell gekennzeichnet ist, darf es nicht für den Betrieb in explosionsgefährdeter Umgebung eingesetzt werden. Eine Gefährdung von Personen, eine Beschädigung der Anlage oder von Betriebseinrichtungen durch den Ausfall oder Fehlfunktion des Drehgebers muss durch geeignete Sicherheitsmassnahmen ausgeschlossen werden.

### 4. Qualifikation des Personals

Einbau und Montage darf ausschliesslich durch eine Fachkraft für Elektrik und Feinmechanik erfolgen. Die Betriebsanleitung des Maschinenherstellers ist zu beachten.

### 5. Technische Daten

Betriebsspannung: 8...30 VDC \ 12...30 VDC \ 5 VDC \ 10...30 VDC  
Betriebsstrom ohne Last: typ. 22 mA (24 VDC) \ 10mA (24 VDC) \ 8mA (5 VDC) \ 14 mA (24 VDC)

### 6. Wartung

Der Drehgeber ist wartungsfrei und darf nicht geöffnet beziehungsweise mechanisch oder elektrisch verändert werden. Ein Öffnen des Drehgebers kann zu Verletzungen führen.

### 7. Entsorgung

Der Drehgeber enthält elektronische Bauelemente und je nach Typ eine Batterie. Bei einer Entsorgung müssen die örtlichen Umweltrichtlinien beachtet werden.

### 8. Zusätzliche Informationen

Die Montageanleitung ist eine Ergänzung zu weiteren Dokumentationen (z. B. Katalog, Datenblatt, Handbuch).

## IT

### 2. Etichettatura delle indicazioni

-  **Indicazione**  
Informazione per un uso del prodotto in base allo scopo previsto.

### 3. Uso conforme

-  L'encoder è uno strumento di misurazione di precisione il cui scopo è il rilevamento delle posizioni lineari e/o della velocità. Fornisce valori di misurazione sotto forma di segnali di uscita elettronici per l'apparecchio successivo. Deve essere utilizzato solo per tale scopo. A meno che il prodotto non sia dotato di contrassegni particolari non può essere usato in aree a rischio di esplosioni. Occorre escludere eventuali pericoli personali, danneggiamenti all'impianto o alle apparecchiature operative a causa di malfunzionamenti o avarie nell'encoder, adottando apposite misure di sicurezza.

### 4. Qualifiche del personale

L'installazione e il montaggio devono essere eseguiti esclusivamente da personale specializzato in elettrotecnica e meccanica di precisione. Occorre rispettare le istruzioni di funzionamento fornite dal produttore dell'apparecchio.

### 5. Dati tecnici

Tensione d'esercizio: 8...30 VDC \ 12...30 VDC \ 5 VDC \ 10...30 VDC  
Corrente di esercizio senza carico: typ. 22 mA (24 VDC) \ 10mA (24 VDC) \ 8mA (5 VDC) \ 14 mA (24 VDC)

### 6. Manutenzione

L'encoder non necessita di manutenzione, non deve essere aperto e neppure essere sottoposto a modifiche meccaniche o elettriche. Un'apertura dell'encoder può comportare delle lesioni.

### 7. Smaltimento

L'encoder contiene componenti elettronici e a seconda del tipo una batteria. Per lo smaltimento si devono rispettare le direttive ambientali locali.

### 8. Ulteriori informazioni

Le istruzioni di montaggio integrano le altre documentazioni (ad es. catalogo, scheda dati, manuale).

## EN

### 2. Identification of notes

-  **Note**  
Information for intended product use.

### 3. Intended use

-  The encoder is a precision measuring device that is used to record positions and/or speeds. It provides measuring values as electronic output signals for the subsequently connected device. It must not be used for any other purpose. Unless this product is specially labeled, it may not be used for operation in potentially explosive environments. Make sure by appropriate safety measures, that in case of error or failure of the encoder, no danger to persons or damage to the system or operating facilities occurs.

### 4. Personnel qualification

Installation and assembly of this product may be performed only by a person qualified in electronics and precision mechanics. The user manual of the machine manufacturer must be regarded in any case.

### 5. Technical data

Voltage supply: 8...30 VDC \ 12...30 VDC \ 5 VDC \ 10...30 VDC  
Consumption w/o load: typ. 22 mA (24 VDC) \ 10mA (24 VDC) \ 8mA (5 VDC) \ 14 mA (24 VDC)

### 6. Maintenance

The encoder is maintenance-free and must not be opened up nor mechanically or electronically modified. Opening up the encoder can lead to injury.

### 7. Disposal

The encoder contains electronic components and a battery depending on type. At its disposal, local environmental guidelines must be followed.

### 8. Additional information

The assembly instruction is supplementary to already existing documentation (e.g. catalog, data sheet, manual).

## ES

### 2. Identificación de notas

-  **Nota**  
Información sobre el uso previsto del producto.

### 3. Uso previsto

-  El encoder es un instrumento de precisión para medir posiciones y/o velocidades. Suministra los valores medidos al equipo siguiente en forma de señales de salida electrónicas. Solo puede ser utilizado para esa finalidad. No puede ser aplicado en entornos potencialmente explosivos a no ser que esté marcado para ello de forma específica. Debe excluirse, adoptando medidas de seguridad adecuadas, la puesta en peligro de personas, los daños al sistema/máquina y los daños a equipos de producción como consecuencia de un fallo o anomalía funcional del encoder.

### 4. Cualificación del personal

La instalación y el montaje deben ser efectuados única y exclusivamente por un técnico electricista y mecánico de precisión. Deben observarse las instrucciones de empleo del fabricante de la máquina.

### 5. Especificaciones técnicas

Tensión de servicio: 8...30 VDC \ 12...30 VDC \ 5 VDC \ 10...30 VDC  
Corriente de servicio sin carga: typ. 22 mA (24 VDC) \ 10mA (24 VDC) \ 8mA (5 VDC) \ 14 mA (24 VDC) )

### 6. Mantenimiento

El encoder no necesita mantenimiento. No está permitido abrirlo ni realizar cambios mecánicos o eléctricos. Abrir el encoder puede provocar lesiones.

### 7. Eliminación

El encoder incorpora componentes electrónicos y en algunos modelos una batería. Para su eliminación es obligatorio cumplir las directivas medioambientales locales.

### 8. Información adicional

Las instrucciones de montaje son un complemento a otros documentos (p. ej. catálogo, ficha de datos, manual).

## FR

### 2. Caractérisation des remarques

-  **Remarque**  
Information relative à une manipulation du produit conforme à sa destination.

### 3. Utilisation conforme à sa destination

-  Le codeur est un instrument de précision permettant la détection de position et/ou de vitesses. Il fournit des valeurs de mesure sous forme de signaux de sortie électroniques pour l'appareil suivant. Il ne doit être utilisé qu'à cette fin. Dans la mesure où ce produit ne présente aucun marquage spécial, il ne doit pas être utilisé dans un environnement explosif. Afin d'exclure toute panne ou tout dysfonctionnement du codeur pourraient porter atteinte aux personnes, endommager l'installation ou les équipements d'exploitation, il convient de prendre des mesures de sécurité appropriées.

### 4. Qualification du personnel

L'installation et le montage devront être réalisés exclusivement par un spécialiste de l'électricité et de la mécanique de précision. Respecter la notice d'utilisation du fabricant de la machine.

### 5. Caractéristiques techniques

Alimentation: 8...30 VDC \ 12...30 VDC \ 5 VDC \ 10...30 VDC  
Courant de service sans charge: typ. 22 mA (24 VDC) \ 10mA (24 VDC) \ 8mA (5 VDC) \ 14 mA (24 VDC)

### 6. Maintenance

Le codeur est sans entretien et ne doit pas être ouvert ni mécaniquement ou électriquement modifié. En cas d'ouverture du codeur, les ressorts risquent de provoquer des blessures.

### 7. Mise au rebut

Le codeur contient des composants électroniques ainsi que, selon le type, une batterie. La mise au rebut devra se faire dans le respect des réglementations locales en matière de protection de l'environnement.

### 8. Informations supplémentaires

La notice de montage est un complément des documents déjà existants (par exemple informations de produit et notices d'utilisation, catalogue).

### 9. Anschlussbelegung/Terminal assignment/Raccordement/Assegnazione dei connettori/Patillaje del conector

#### CANopen

Core color	Signals	Description
white	0V	Supply voltage 0V
brown	+Vs	Supply voltage
green	CAN_H	Bus (dominant HIGH)
yellow	CAN_L	Bus (dominant LOW)
grey	CAN_GND	CAN ground

#### Analog

Core color	Signals	Description
white	0 V	Ground
brown	+Vs	Supply voltage
green	Uout/Iout	Output

#### Analog redundant

Core color	Signals	Description
white	0 V1	Ground
brown	+Vs1	Supply voltage
green	Uout1t	Output 1
yellow	0 V2	Ground 2
grey	+Vs2	Supply voltage2
pink	Uout2	Output 2

10. Montage: Drehgeber / Mounting: Encoder / Montage: Codeur avec axe plein / Montaggio: Encoder / Montaje: Encoder

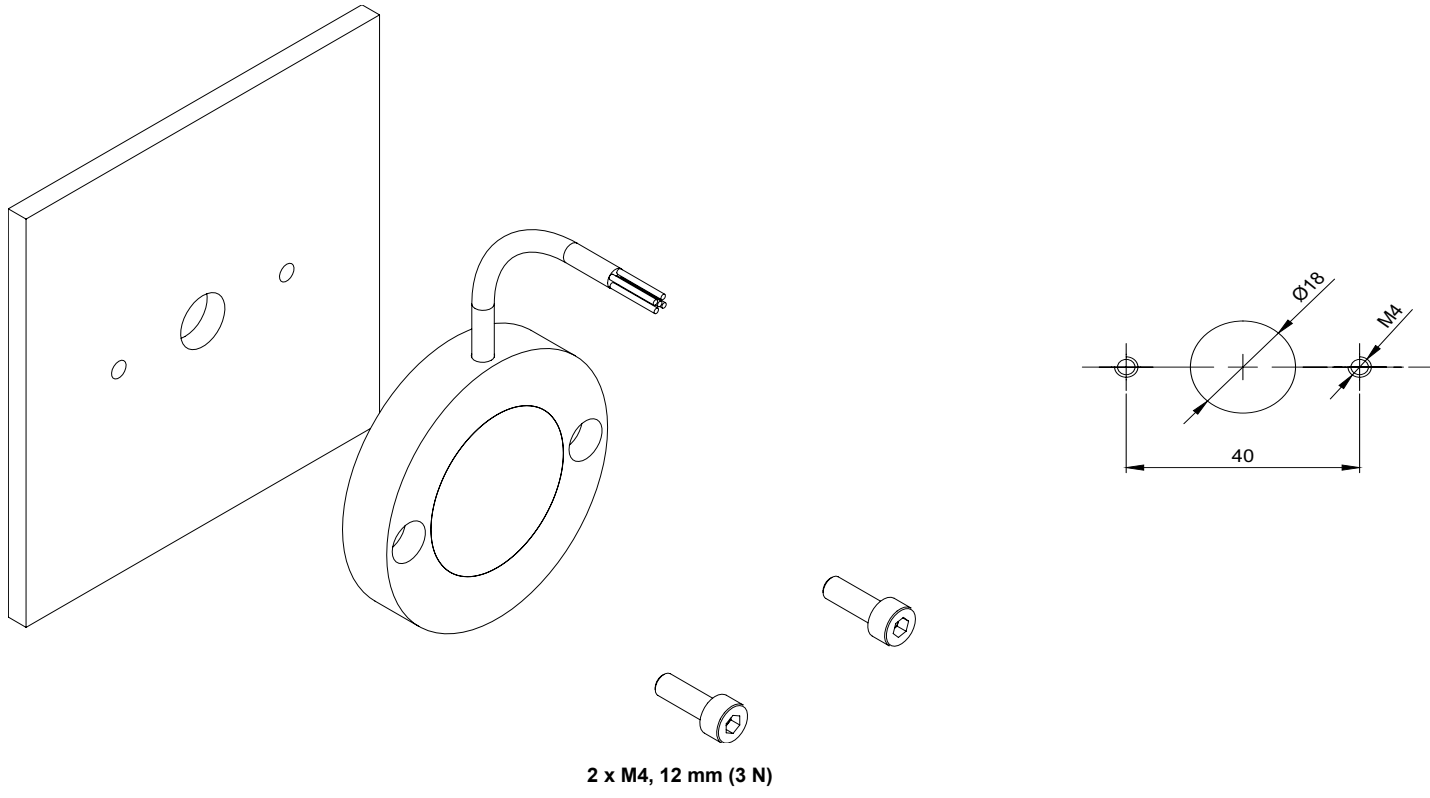

---

---